

**Read all instructions BEFORE assembly and USE of product.  
KEEP INSTRUCTIONS FOR FUTURE USE.  
Lea todas las instrucciones ANTES de armar y USAR este  
producto. GUARDE LAS INSTRUCCIONES PARA USO FUTURO.**

**See back page for quick set up guide.  
Vea la última página para la guía de instalación rápida.**



## Pack 'n Play<sup>®</sup> Playard Cuddle Cove<sup>™</sup> Elite

Owner's Manual • Manual del propietario

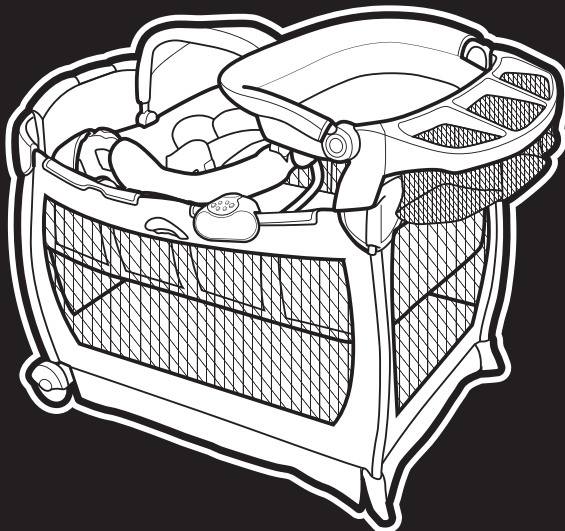

[www.gracobaby.com](http://www.gracobaby.com)

PD307501E 8/16

## **1 WARNING • ADVERTENCIA**

*Pages • Páginas 3-9*

## **2 Features • Características**

*Pages • Páginas 10*

**2-A Parts List • Lista de piezas**

## **3 Assembly • Ensamblaje**

*Pages • Páginas 11-20*

**3-A Playard Set Up • Armado del corralito**

**3-B Bassinet Set Up • Armado del moisés**

## **4 Use • Uso**

*Pages • Páginas 21-24*

**4-A To Fold • Para plegar**

**4-B To Cover • Para cubrir**

## **5 Accessories • Accessories**

*Pages • Páginas 25-51*

**5-A Using Electronics Module • Cómo usar el módulo electrónico**

**5-B Changing Table • Mudador**

**5-C Cuddle Cove™ Elite Seat • Cuddle Cove™ Elite Asiento**

## **6 Care • Cuidado**

*Pages • Páginas 52-54*

**6-A Care & Maintenance • Cuidado y mantenimiento**

**6-B Replacement Parts • Warranty Information**

**Piezas de repuesto • Información sobre la garantía**

**6-C Product Registration • Registro del producto**

# **WARNING**

**Prevent serious injury or death: follow these warnings and the instructions. Failure to follow these warnings and the instructions could result in serious injury or death.**

## **Setting Up the Playard**

- THIS PRODUCT REQUIRES ADULT ASSEMBLY.
- Keep fingers clear of top corners during setup. Be sure playard is completely set up before use. Check that the four top rails are completely latched, the center of the floor is pushed down, the mattress/pad is flat, the straps are securely fastened to the bottom of the unit and the four corners are tucked under the stiffeners. Always follow the instructions in the owner's manual to set up the playard.
- Never use this product if there are any loose or missing fasteners, loose joints, broken parts or torn mesh. Check before assembly and periodically during use. Contact Graco at 1-800-345-4109 for replacement parts and instructions if needed. Never substitute parts.

## **Using the playard**

- The playard is for playing or sleeping. When used for playing, never leave child unattended and always keep child in view. When used for sleeping, you must still provide the supervision necessary for the continued safety of your child.
- Always keep the playard away from hazards in the area that may injure your child.
- When child is able to pull to standing position, remove large toys and other objects that could serve as steps for climbing out.
- Stop using this product when your child reaches 35 inches (89 cm) in height, weighs more than 30 lb (14 kg), or is able to climb out.
- Do not modify playard or add any attachments that are not listed in the owner's manual, including an add-on bassinet.
- Child can become entrapped and die when improvised netting or covers are placed on top of a playard. Never add such items to confine child in playard.
- NEVER leave child in product with side lowered. Be sure side is in raised and locked position whenever child is in product.
- If refinishing, use a nontoxic finish specified for children's products.

## **Avoiding Suffocation Hazards**

- Unlike cribs that have rigid sides, the playard has flexible sides. As a result, the playard mattress/pad is specially designed to prevent suffocation. The playard mattress/pad has a solid base, a certain length and width, and is less than one inch thick in order to meet safety standards. Using a thicker or a different sized mattress/pad may allow a child's head to get between mattress/pad and the side of the playard causing suffocation.

## ⚠️ WARNING

### • **Infants can suffocate**

- In gaps between a mattress too small or too thick and products sides
- On soft bedding.

NEVER add a mattress, pillow, comforter or padding. Use ONLY mattress pad provided by Graco.

- To reduce the risk of SIDS, pediatricians recommend healthy infants be placed on their backs to sleep, unless otherwise advised by your physician.
- Never use plastic shipping bags or other plastic film as mattress covers not sold and intended for that purpose. They can cause suffocation.
- NEVER use a water mattress with the playard.

### **Avoiding Strangulation Hazards**

- Strings and cords can cause strangulation. Keep strings and cords away from child.
- NEVER place the playard near a window where cords from blinds or drapes can strangle a child.
- NEVER hang strings on or over the playard.
- NEVER place items with a string around a child's neck, such as hood strings, pacifier cords, etc.
- NEVER attach strings to toys.

**This product is not intended for commercial use.**

### **FOR SAFE BATTERY USE:**

Keep the batteries out of children's reach.

Any battery may leak battery acid if mixed with a different battery type, if inserted incorrectly (put in backwards) or if all batteries are not replaced or recharged at the same time. Do not mix old and new batteries. Do not mix alkaline, standard (carbon-zinc) or rechargeable (nickel-metal hydride, nickel-cadmium) batteries.

Any battery may leak battery acid or explode if disposed of in fire or an attempt is made to charge a battery not intended to be recharged. Never recharge a cell of one type in a recharger made for a cell of another type. Discard leaky batteries immediately. Leaky batteries can cause skin burns or other personal injury. When discarding batteries, be sure to dispose of them in the proper manner, according to your state and local regulations.

Remove batteries before storing product for a prolonged period of time. Batteries left in the unit may leak and cause damage.

Recommended type batteries—alkaline disposables, 1-D (LR20-1.5V). NEVER mix battery types. Change batteries when product ceases to operate satisfactorily.

# **WARNING**

Changes or modifications not expressly approved by the party responsible for compliance could void the user's authority to operate the equipment.

This device complies with part 15 of the FCC Rules. Operation is subject to the following two conditions: (1) This device may not cause harmful interference, and (2) this device must accept any interference received, including interference that may cause undesired operation.

**NOTE:** This equipment has been tested and found to comply with the limits for a Class B digital device, pursuant to Part 15 of the FCC Rules. These limits are designed to provide reasonable protection against harmful interference in a residential installation. This equipment generates, uses and can radiate radio frequency energy and, if not installed and used in accordance with the instructions, may cause harmful interference to radio communications.

However, there is no guarantee that interference will not occur in a particular installation. If this equipment does cause harmful interference to radio or television reception, which can be determined by turning the equipment off and on, the user is encouraged to try to correct the interference by one or more of the following measures:

- Reorient or relocate the receiving antenna.
- Increase the separation between the equipment and receiver.
- Connect the equipment into an outlet on a circuit different from that to which the receiver is needed.
- Consult the dealer or an experienced radio/TV technician for help.

# ! ADVERTENCIA

**Prevenga las lesiones serias o la muerte: Si no se obedecen estas advertencias y las instrucciones de montaje, podría resultar en lesiones graves o la muerte.**

## Al instalar el corralito

- ESTE PRODUCTO REQUIERE SER ARMADO POR UN ADULTO.
- Mantenga cuidado con sus dedos mientras dure la instalación. Asegúrese que el corralito esté completamente instalado antes de usarlo. Verifique que los cuatro rieles de arriba estén completamente trabados, el centro del piso esté abajo, el colchón/almohadilla estén planos y las correas estén sujetadas apretadamente al fondo de la unidad y las cuatro esquinas están puestas debajo de los refuerzos. Siempre siga las instrucciones del manual del usuario para instalar el corralito.
- Nunca use este producto si hay sujetadores sueltos o que faltan, uniones flojas, piezas o rejillas rotas. Verifique antes del armado y periódicamente durante el uso. De ser necesario, comuníquese con Graco al 1-800-345-4109 para obtener piezas de repuesto e instrucciones. Nunca sustituya las piezas.

## Al usar el corralito

- El corralito es para jugar o dormir. Cuando se lo usa para jugar, nunca deje al niño sin atención y mantenga siempre a su niño a la vista. Cuando se lo usa para dormir, debe proporcionar la supervisión necesaria para mantener la continua seguridad de su niño.
- Siempre mantenga el corralito lejos de peligros que pudieran dañar a su bebé.
- Cuando el niño pueda ponerse de pie, quite los juguetes grandes y otros objetos que pueden servir de escalones para salir.
- Deje de usar el producto cuando su niño alcance los 35 pulgadas (89 cm) de altura, pesa más de 30 lb (14 kg), o en cualquier momento si el niño es capaz de salir.
- No modifique el corralito ni agregue otra pieza que no se mencione en el manual del usuario, incluyendo un moisés adicional.
- El niño puede quedar atrapado y morir cuando se ponen fundas o redes improvisadas arriba del corralito. Nunca agregue dichos artículos para encerrar al niño en el corralito.

# ! ADVERTENCIA

- NUNCA deje al niño en el producto cuando el lado esté bajado. Asegúrese que el lado esté cerrado y subido cuando el niño esté en el producto.
- Si va a renovar el acabado del producto, elija un acabado no tóxico especificado para productos de niños.

## Para evitar el riesgo de sofocación

- Al contrario de las cunas que poseen costados rígidos, el corralito posee costados flexibles. Debido a esto, el colchón del corralito está especialmente diseñado para prevenir la sofocación. El colchón del corralito posee una base sólida, un cierto largo y ancho, y tiene menos de un inch de espesor precisamente para mantener los estándares de seguridad apropiados. El usar un colchón más delgado o de una medida diferente puede permitir que la cabeza del bebé quede atrapada entre el colchón y el costado del corralito, causando la sofocación.
- **Los niños pequeños pueden asfixiarse**
  - En los espacios entre el colchón demasiado pequeños o demasiado espesos y los costados del producto

- En ropa de cama blanda. NUNCA agregue un colchón, almohada, edredón o almohadillas. Use SOLAMENTE el colchón proporcionado por Graco.
- Para reducir el riesgo del SMIS, los pediatras recomiendan que los bebés con buena salud sean puestos a dormir boca arriba, a menos que su médico le indique lo contrario.
- Nunca use bolsas plásticas u otras películas de plástico como cubre colchón, que no sea vendida y diseñada especialmente para este propósito, ya que puede provocar sofocación.
- NUNCA use un colchón de agua con el corralito.

## Para evitar el riesgo de estrangulación

- Cuerdas y cordones pueden provocar estrangulación. Mantenga cuerdas y cordones lejos de su hijo.
- NUNCA ubique el corralito cerca de ventanas donde cordones o cortinas puedan estrangular a su bebé.
- NUNCA cuelgue cuerdas sobre el corralito.

## **ADVERTENCIA**

- NUNCA ponga objetos con cuerda alrededor del cuello de su hijo, como gorros con cordón, sujeta chupetes, etc.
- NUNCA amarre cuerdas a los juguetes.

**Este producto no está diseñado para uso comercial.**

### **PARA UN USO SEGURO DE LAS PILAS:**

Mantenga las pilas lejos del alcance de los niños.

Cualquier pila puede perder ácido si se mezcla con un tipo de pila diferente, si se la coloca de manera incorrecta (puesta al revés) o si todas las pilas no se cambian o recargan al mismo tiempo. No mezcle pilas nuevas y viejas. No mezcle pilas alcalinas, comunes (carbono-zinc) o recargables (níquel-hidruro metálico, níquel-cadmio).

Cualquier pila puede perder ácido o explotar si se la desecha en el fuego o se trata de cargar una pila que no debe ser recargada.

Nunca recargue una pila de un tipo en un cargador hecho para una pila de otro tipo.

Deseche inmediatamente las pilas con pérdidas. Las pilas con pérdidas pueden causar quemaduras en la piel u otras lesiones personales. Cuando desecha las pilas, asegúrese de desecharlas de la manera correcta, según las disposiciones locales y de su estado.

Saque las pilas antes de guardar el producto durante un período prolongado de tiempo. Las pilas que quedan en la unidad pueden perder y causar daños.

Pilas recomendadas: alcalinas desechables, tamaño 1-D (LR20-1.5V). NUNCA mezcle pilas de distintos tipos. Cambie las pilas cuando el producto deje de funcionar satisfactoriamente.



# ADVERTENCIA

Los cambios o modificaciones no expresamente aprobados por la parte responsable del cumplimiento podrían anular la autoridad del usuario para usar el equipo.

Este dispositivo cumple con la parte 15 de las Normas de la Comisión Federal de Comunicaciones (FCC por sus siglas en inglés). El funcionamiento está sujeto a las dos condiciones siguientes: (1) Este dispositivo no debe causar interferencia peligrosa y (2) este dispositivo debe aceptar cualquier interferencia recibida, incluyendo interferencia que pudiera causar un funcionamiento inadecuado.

NOTA: Este equipo ha sido probado y se ha determinado que cumple con los límites de un dispositivo digital Clase B, según la Parte 15 de las normas de la FCC. Se han establecido estos límites para proporcionar una protección razonable contra la interferencia peligrosa en una instalación residencial. Este equipo genera, usa y puede emitir energía de radiofrecuencia y si no se lo instala y usa de acuerdo a las instrucciones, podría causar interferencias peligrosas con las comunicaciones de radio.

Sin embargo, no existe garantía de que no ocurrirá la interferencia en una instalación particular. Si este equipo causa interferencia peligrosa a la recepción de radio o televisión, lo que se puede determinar al encender y apagar el equipo, se sugiere al usuario que trate de corregir la interferencia a través de una o más de las siguientes medidas:

- Vuelva a orientar o ubicar la antena del receptor.
- Aumente la separación entre el equipo y el receptor.
- Conecte el equipo a un tomacorriente en un circuito diferente del que necesita el receptor.
- Consulte al vendedor o a un técnico experimentado de radio y televisión para recibir ayuda.

## 2-A Parts list • Lista de las piezas

This model may not include some features shown below. **Check** that you have all the parts for this model **BEFORE** assembling your product. If any parts are missing, call Customer Service.

**Tools required:**

Phillips Screwdriver

Este modelo podría no incluir algunas de las características que se indican a continuación. **Verifique** que tenga todas las piezas de este modelo **ANTES** de armar su producto. Si falta alguna pieza, llame a Servicio al Cliente.

**Herramientas necesarias:**

Destornillador Philips

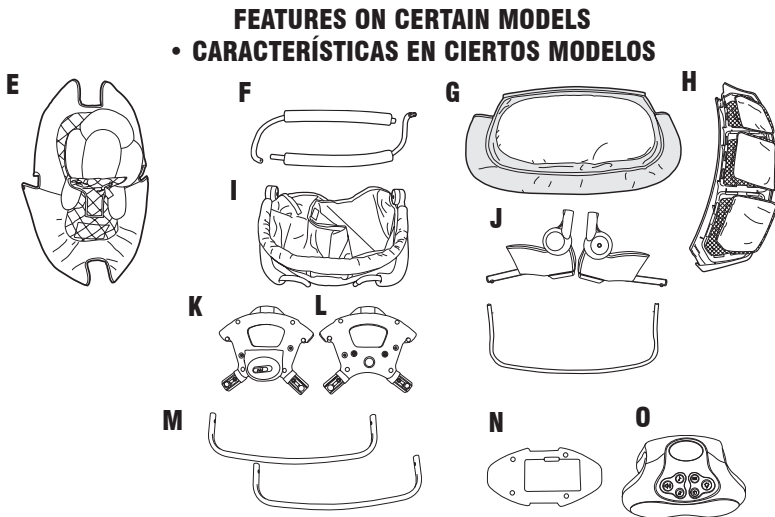
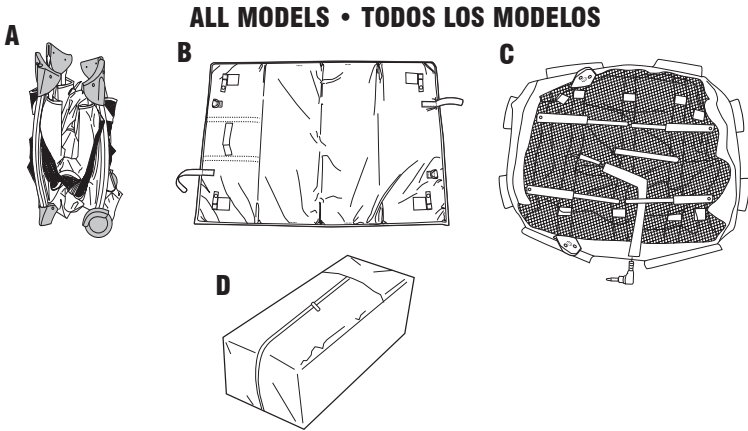

### 3-A Playard Setup • Armado del corralito

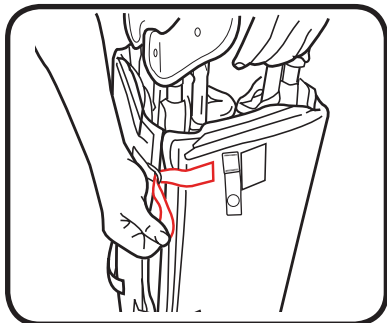

1. Disconnect straps holding mattress around playard.

1. Desconecte las correas que sujetan el colchón alrededor del corralito.

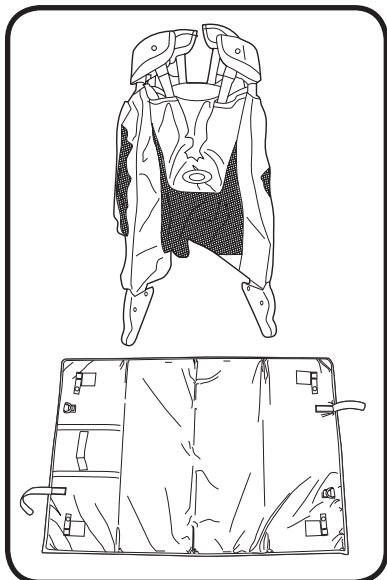

2. Remove mattress from around playard.

2. Saque el colchón del corralito.

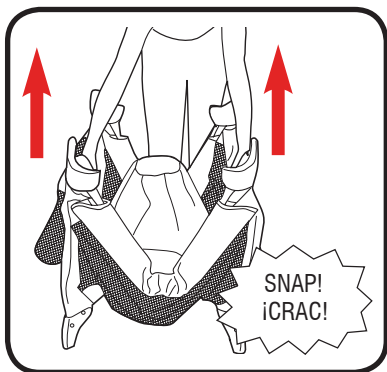

3. Pull up on side rails in middle above push button until all four sides are locked. **DO NOT** push center down yet.

3. Tire hacia arriba las barandas laterales del medio arriba del botón hasta que los cuatro costados estén trabados. **NO** empuje el centro hacia abajo todavía.

4. **When setting up, lock rails BEFORE lowering center.**

Be sure top rails have become rigid. If not, pull up again until they are rigid. If top rails do not latch, lift the center of the floor higher.

**CHECK** that fabric covers corners.

4. **Cuando instale, estire y enganche los costados ANTES de bajar el centro.** Asegúrese que los laterales superiores hayan quedado rígidos. Si no es así, estírelos nuevamente hasta que estén bien rígidos. Si los laterales superiores no han enganchado, levante el centro del corralito.

**VERIFIQUE** que la tela cubra las esquinas.

5. Hold one end of the unit up and push the center of the floor down until locked securely into place.

5. Agarre un costado de la unidad y empuje el centro del piso hacia abajo hasta que quede trabado en su lugar con seguridad.

6. Always use mattress/pad soft side up.

6. Use siempre el lado más suave del colchón hacia arriba.

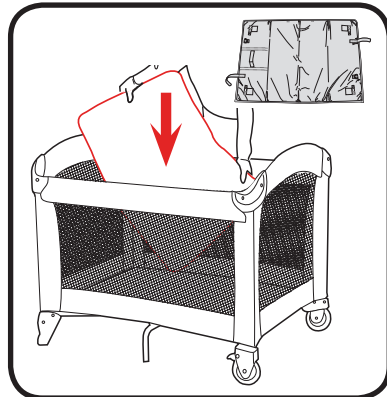
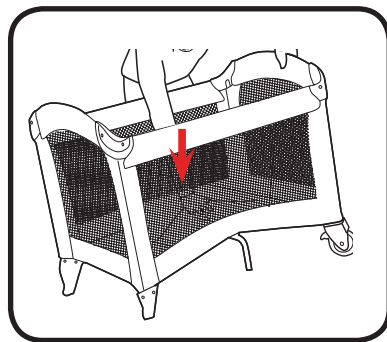
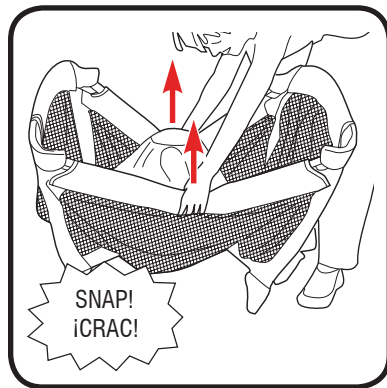

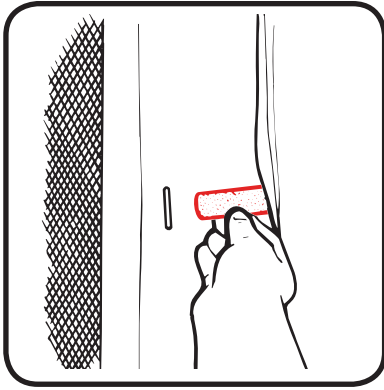

7. Pull the two hook and loop tabs under mattress/pad through the slotted holes and attach to hook and loop patch on bottom of playard.

7. Pase las dos lengüetas de nudo y gancho debajo del colchón/almohadilla por los agujeros ranurados y sujete el parche de nudo y gancho en el fondo del corralito.

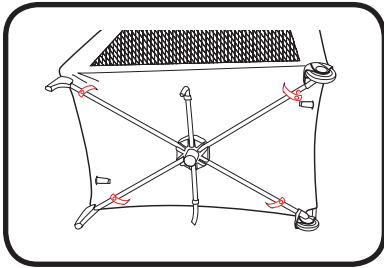

8. Pull the four snap straps on corners of playard mattress through bottom of playard. Wrap around the tube and fasten snap onto the tube. Repeat on all corners.

8. Pase las cuatro correas con broches de las esquinas del colchón del corralito por el fondo del corralito. Envuélvalas alrededor del tubo y sujete el broche al tubo. Repita el proceso en todas las esquinas.

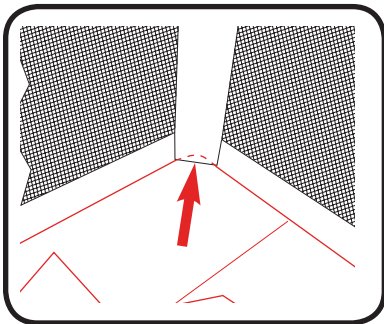
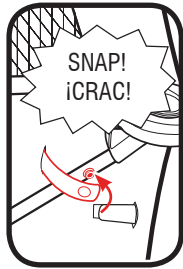
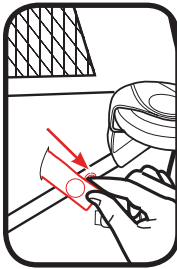

9. Tuck four corners of mattress/pad under corner stiffeners.

9. Coloque las cuatro esquinas de la almohadilla del colchón debajo de las varillas.

## 3-B Bassinet Set Up • Armado del moisés

### **WARNING**

**SUFFOCATION HAZARD** Infants have suffocated:

- In gaps between extra padding and side of the bassinet, and
- On soft bedding.

Use **ONLY** mattress/pad provided by Graco. **NEVER** add a pillow, comforter or another mattress for padding.

- **FALL HAZARD:** To help prevent falls, do not use this product when the infant begins to push up on hands and knees or weighs over 15 lbs (6.8 kg), whichever comes first.
- Use bassinet with only one child at a time.
- Never place a child under the bassinet.
- The bassinet must be fully assembled and installed, including four metal tubes, eight clips and mattress/pad, before using. Do not modify bassinet or add any attachments that are not listed in the owner's manual.
- **DO NOT** store the bassinet in the playard while in use.
- To help prevent heat build-up inside the playard and to avoid overheating your child, when using the bassinet **DO NOT** use an outdoor canopy.
- To reduce the risk of SIDS, pediatricians recommend healthy infants be placed on their backs to sleep, unless otherwise advised by your physician.
- If a sheet is used with the pad use only the one provided by Graco or one specifically designed to fit the dimensions of the bassinet.
- Never place child in bassinet while napper/changer is attached.

## **! ADVERTENCIA**

PELIGRO DE ASFIXIA Bebés se han asfixiado:

- En los espacios entre el acolchado adicional y el costado del moisés, y
- En ropa de cama blanda.

Use **SOLAMENTE** el colchón proporcionado por Graco. **NUNCA** agregue una almohada, edredón u otro colchón como acolchado.

- **PELIGRO DE CAÍDAS:** Pare ayudar a prevenir caídas, no use este producto cuando el niño comienza a levantarse en sus manos y rodillas o pese más de 15 libras (6,8 kg), el que ocurra primero.
- Use el moisés con un niño solamente.
- Nunca coloque a un niño debajo del moisés.
- El moisés debe estar completamente montado e instalado, incluidos los cuatro tubos metálicos, los ocho ganchos y la almohadilla del colchón, antes de usarlo. No modifique el moisés ni añada ningún accesorio que no se indique en el manual del usuario.
- **NO** almacene el moisés en el corralito mientras el mismo se esté usando.
- Para ayudar a evitar la acumulación de calor dentro del corralito y para evitar el recalentamiento de su niño, al usar el moisés, **NO USE** una capota exterior.
- Para reducir el riesgo del SMIS, los pediatras recomiendan que los bebés con buena salud sean puestos a dormir sobre la espalda, a menos que su médico le indique lo contrario.
- Si usa una sábana con la almohadilla, use solamente la provista por Graco o una específicamente diseñada según la dimensión de la cuna.
- Nunca ponga al niño en la cuna si el cambiador/moisés está instalado.

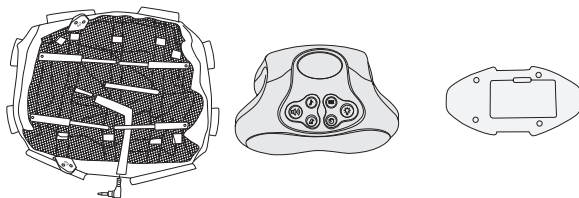

### 3 Assembly • Ensamblaje

1. You will need to remove the mattress/pad from the bottom of the playard to use inside your bassinet.

1. Necesitará sacar el colchón / almohadilla del fondo del corralito para usarlo adentro del moisés.

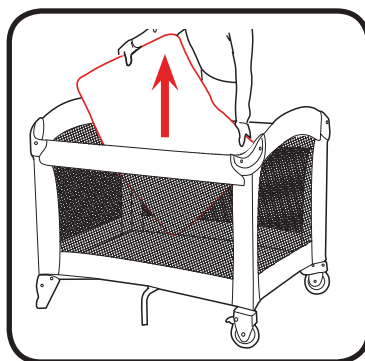

2. Make sure to fasten the bassinet clips to the playard

**NOTE:** Mounts should always be attached opposite the wheels.

2. Tenga la seguridad de sujetar las trabas del moisés al corralito.

**NOTA:** Los montantes deben estar siempre sujetos en el lado opuesto a las ruedas.

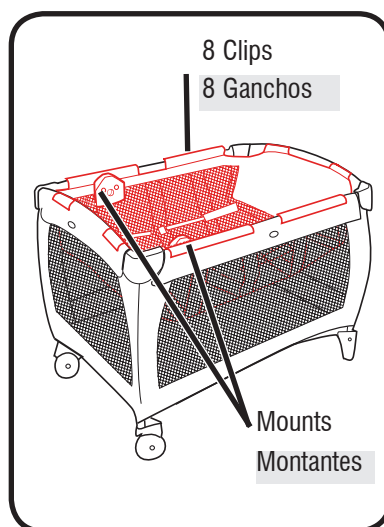



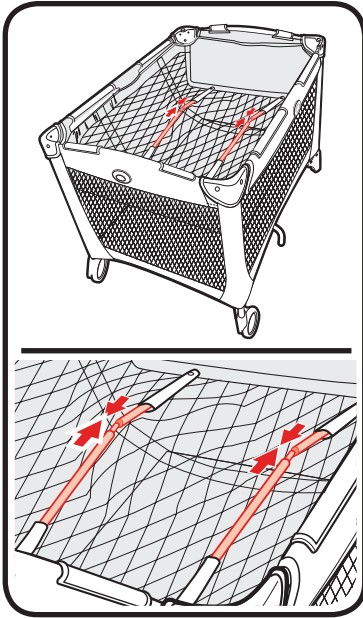

3. Insert tapered end of bar into end of other bar with hole in it. Repeat with other set of bars.

**CHECK:** Tubes **MUST** be assembled before placing mattress/pad in bassinet.

3. Inserte el extremo cónico de la barra en el extremo de la otra barra que tiene un agujero. Repita el procedimiento con el otro juego de barras

**VERIFIQUE:** Los tubos **DEBEN** montarse antes de colocar la almohadilla del colchón en el moisés.

### Vibration Unit • Unidad de vibración

1. Open the battery compartment lid by inserting a screwdriver the slot. Insert one D (LR20) cell battery (not included). Replace lid.

1. Abra la tapa del compartimiento de las pilas insertando un destornillador en la ranura. Coloque una pila D (LR20) (no se incluye). Vuelva a poner la tapa.

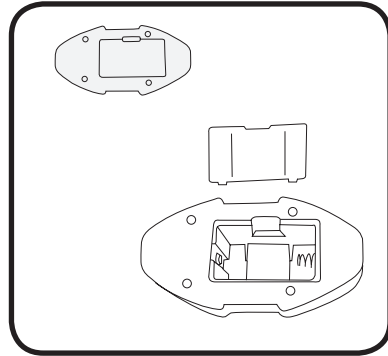

2. Cord in bottom of bassinet.

2. El cable está en el fondo del moisés.

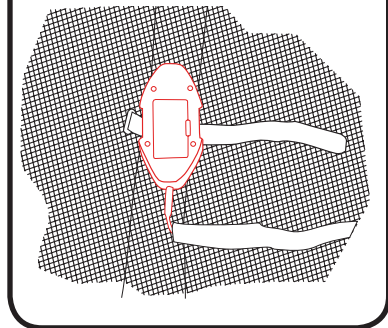
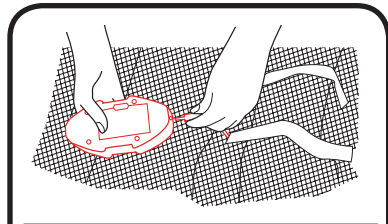

3. Vibration must be fastened tightly and centered on the webbing strap to work properly.

3. El vibrador debe estar bien sujeto y centrado en la correa de red para que funcione correctamente.

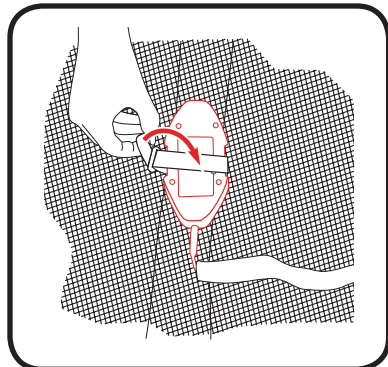

## Electronics Module • Módulo Electrónico

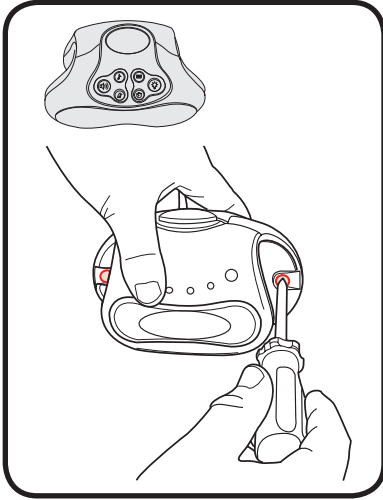

1. Remove 2 screws from back of electronics module.

1. Saque los 2 tornillos de la parte de atrás del módulo electrónico.

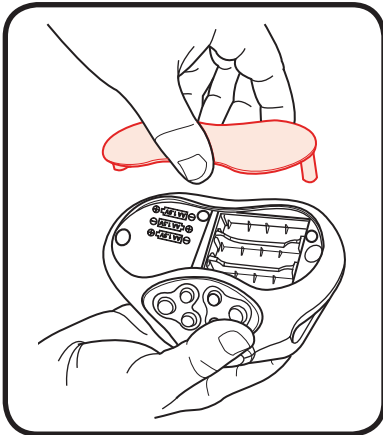

2. Remove battery door and insert 3-AA (LR06) batteries (not included). Replace door and screws.

2. Saque la puerta para las pilas e inserte 3 pilas tamaño AA (LR06) (no se incluyen). Vuelva a poner la puerta y los tornillos.

### 3 Assembly • Ensamblaje

3. Insert end of cord into side of electronic module.

3. Inserte el extremo del cordón en el costado del módulo electrónico.

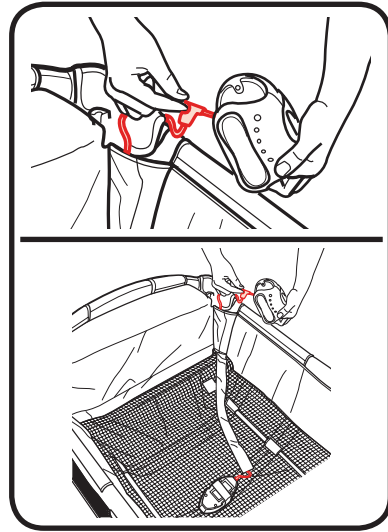

4. Attach electronic module to playard as shown.

4. Sujete el módulo electrónico al corralito como se indica.

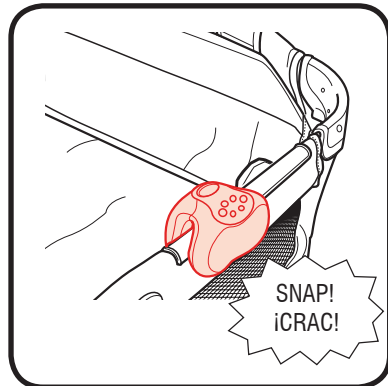

5. Insert the mattress/pad soft side up into the playard, making sure the hook and loop patches on bottom of mattress attaches to matching hook and loop patches on the bassinet.

5. Inserte el lado blando del colchón/almohadilla hacia arriba en el corralito, asegurándose de que los parches de nudo y gancho en el fondo del colchón estén sujetos a los parches de nudo y gancho que le corresponden en el moisés.

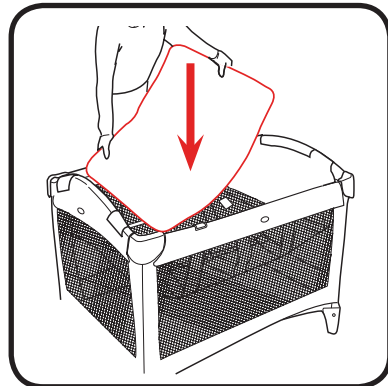

## 4-A To Fold • Para plegar

1. Release snap straps and hook and loop straps on bottom of playard. Pull mattress fully out of playard.

1. Libere las correas con broche y las correas de nudo y gancho y en el fondo del corralito. Saque el colchón del corralito.

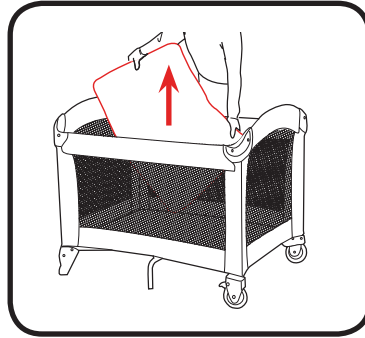

2. **DO NOT** unlock top rails yet. Pull the center of the playard floor up with the tab in the middle of the playard. Center of floor must be halfway up before top rails will unlock.

2. **NO** destrabe las barandas superiores todavía. Tire el centro del piso del corralito hacia arriba usando la lengüeta que está en el medio del corralito. El centro del piso debe estar a mitad camino antes de que las barandas superiores se destraben.

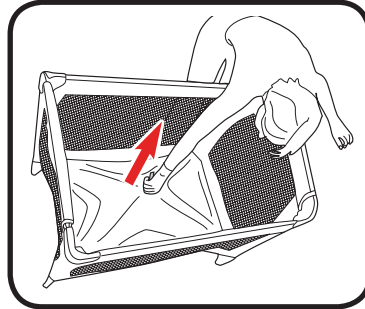

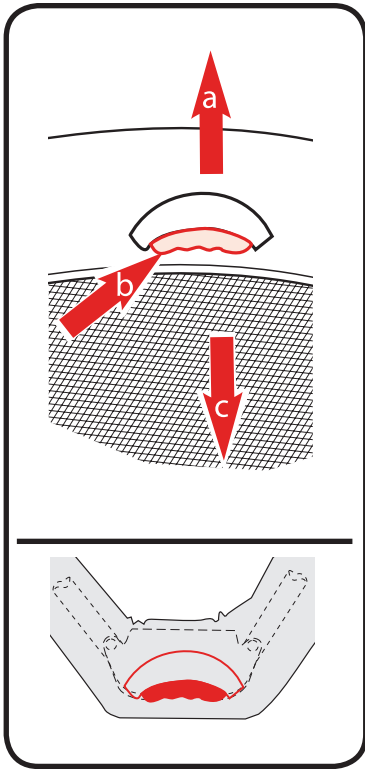

### 3. Center of floor must be up.

- Lift up slightly on the top rail.
- Squeeze the handle located on the side of the top rail to release the two tubes.
- Push down.
- Repeat on all four rails until all tubes are released.

- If top rails do not unlatch, **DO NOT FORCE**. Lift the center of the floor higher.

- **Both** tubes must be released for the top rail to fold.

### 3. El centro del fondo debe estar arriba.

- Levante suavemente el lateral.
- Apretón la manija en el lado de la baranda superior para soltar los dos tubos.
- Empuje hacia abajo.
- Repita el proceso en las cuatro barandas hasta que haya liberado todos los tubos.

- Si los laterales no se pliegan, **NO LA FUERCE**. Levante el centro de el piso hacia arriba.

- Ambos tubos deben ser soltados para que el lateral pueda plegarse.

4. **Do not force.** If unit will not fold, look for a partially latched top rail. Squeeze the latch button to release the rail.

4. **No la fuerce.** Si el corralito no se pliega totalmente, fíjese si los laterales están parcialmente doblados. Apriete el botón y pliegue el lateral.

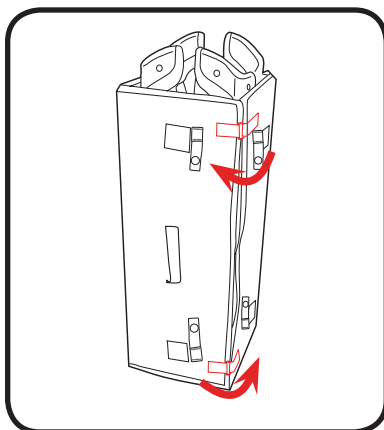
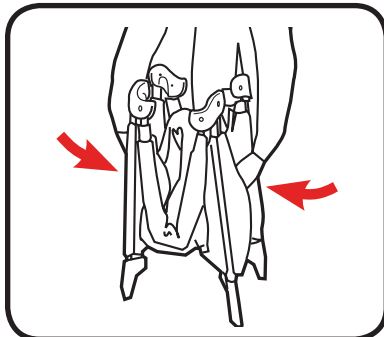
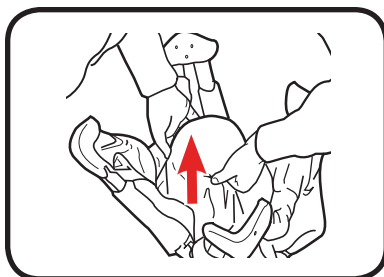

## 4-B To Cover • Para cubrir



1. Cover unit with handle out.

1. Cubra la unidad con la manija hacia fuera.

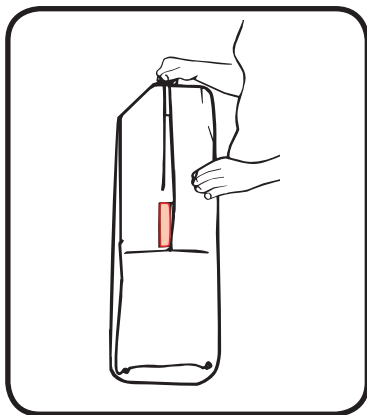

2. Zip together.

2. Cerrar con el cierre.



This model may not include some features shown.

Este modelo podría no incluir algunas de las características ilustradas.

## 5-A Using Electronics Module • Cómo usar el módulo electrónico

The vibration unit may ONLY be used with the bassinet.

### **⚠ WARNING**

You must remove the module from the unit when your child can pull up to a standing position.

La unidad de vibración SOLAMENTE puede ser usada con la cuna.

**⚠ ADVERTENCIA** Debe quitar el módulo electrónico cuando su niño pueda ponerse de pie.

1. Remove 2 screws from back of electronics module.

1. Saque los 2 tornillos de la parte de atrás del módulo electrónico.

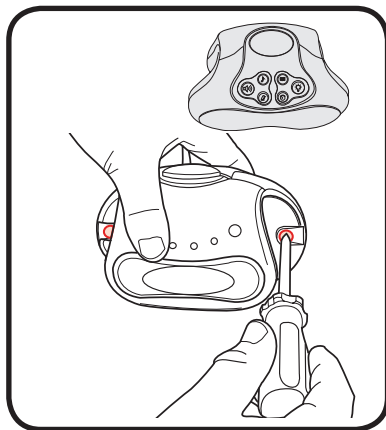

2. Remove battery door and insert 3-AA (LR06) batteries (not included). Replace door and screws.

2. Saque la puerta para las pilas e inserte 3 pilas tamaño AA (LR06) (no se incluyen). Vuelva a poner la puerta y los tornillos.

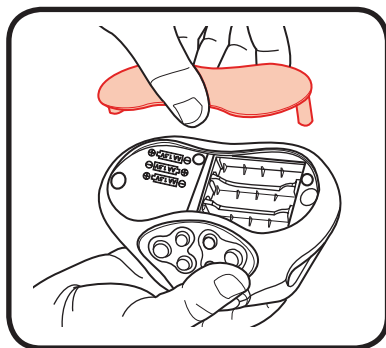

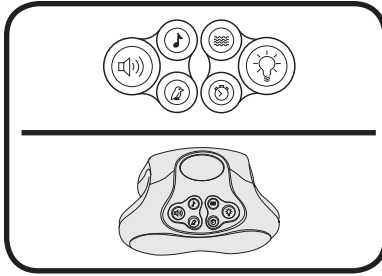

**TO TURN OFF ANY FUNCTION—**  
Press and hold the button for 2 seconds.

**PARA APAGAR CUALQUIER FUNCIÓN—** Oprima y mantenga apretado el botón durante 2 segundos.

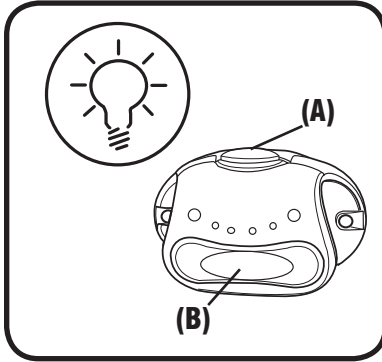

**LIGHTS—** Press once to turn top light (A) on, press twice to turn both lights on, press three times to turn bottom light (B) on, and four times to turn lights off.

**LUCES—** Oprima una vez para encender la luz de arriba (A), dos veces para encender ambas luces, tres veces para encender la luz de abajo (B), y cuatro veces para apagarlas.

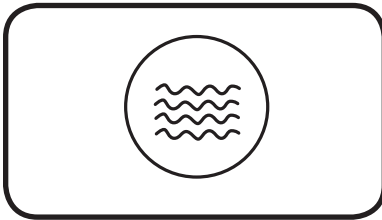

**VIBRATION—** Press once for high, twice for low, three times to turn off. Automatically shuts off in 25 minutes.

**VIBRACIÓN—** Apriete una vez para alto, dos veces para bajo y tres veces para apagarla. Se apaga automáticamente en 25 minutos.

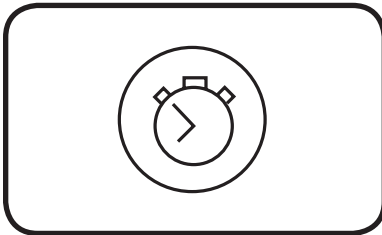

**TIMER—** Press once to set timer to 5 minutes, Press twice for 10 minutes, Press 3 times for 15 minutes.

**RELOJ—** Oprima el botón una vez para fijar el reloj en 5 minutos, dos veces para fijarlo en 10 minutos y tres veces para fijarlo en 15 minutos.

**NATURE SOUNDS**— Each press will change to the next nature sound. After the 5th sound is selected, the next press will turn sound off.

**SONIDOS DE LA NATURALEZA**— Cada vez que oprime el botón pasará al sonido siguiente de la naturaleza. Después de seleccionar el quinto sonido, la próxima vez que oprima el botón activará el primer sonido.

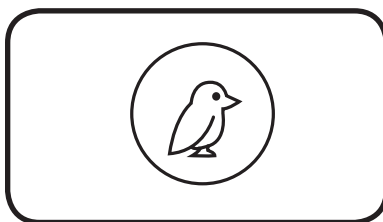

**MUSIC**— Each press will start the next music function in sequence, after the 5th is selected, the next press will turn music off.

**MÚSICA**— Cada vez que oprime el botón activará la próxima secuencia de la función música, después de seleccionar el quinto canción, la próxima vez que oprima el botón seleccionará la primera canción de la secuencia.



**VOLUME**— With each press of the volume button, the volume will increase by one preset level. Once at the highest level, the next press will stop the music.

**VOLUMEN**— Cada vez que oprime el botón del volumen, el nivel del volumen aumentará una cantidad prefijada. Una vez que llega al nivel más alto, la próxima vez que oprima el botón apagará la música.

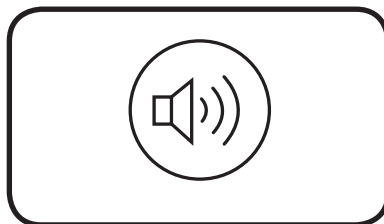

## 5-B Changing Table • Mudador

### **⚠️ WARNING**

FALL HAZARD- To prevent death or serious injury,

- Always stay within arm's reach of your child when using the changing table. Never leave child unattended.
- The changing table is designed for use only with this Graco playard. Do not use on the floor, bed, counter or other surfaces. Before each use make sure the changing table is secured by pulling up on the sides of the changing table.
- Do not use changing table as a sleeping or play area.
- Weight limit for the changing table is 30 lb (14 kg). Do not use the changing table as extra storage. Always remove the changing table when your child is in the playard.
- Use only the pad provided by Graco.
- Do not use changing table if it is damaged or broken.
- Strangulation Hazard: Child can lift changing table and get neck trapped between changing table and playard frame. Always remove the changing table when your child is in the playard.
- Never use changing table on the same side as napper.

## **⚠️ ADVERTENCIA**

**PELIGRO DE CAÍDA** - Para prevenir una lesión seria o la muerte,

- Siempre permanezca cerca del alcance de su bebé cuando esté usando el mudador. Jamas deje a su hijo solo.
- El mudador ha sido diseñado para usarlo con solamente esta el corralito Graco. No usarlo en el piso, la cama, el tablero o otro superficie. Antes de cada uso, asegúrese de que la mesa para cambiar al bebé esté asegurada tirando hacia arriba de los costados de la mesa para cambiar al bebé.
- No use el mudador como colchón para jugar o para hacer dormir a su bebé.
- El peso máximo para el mudador es de 30 lb (14 kg). No use el mudador como un espacio más para almacenar cosas. Siempre retire el mudador cuando su bebé permanezca en el corralito.
- Use **SOLAMENTE** el colchón proporcionado por Graco.
- No use la mesa para cambiar al bebé si está dañada o rota.
- Peligro de estrangulamiento: El niño puede levantar la mesa para cambiar al bebé y el cuello puede quedar apretado entre la mesa y el armazón del corralito. Siempre retire el mudador cuando su bebé permanezca en el corralito.
- Nunca use la mesa para cambiar al bebé en el mismo lado que el moisés.

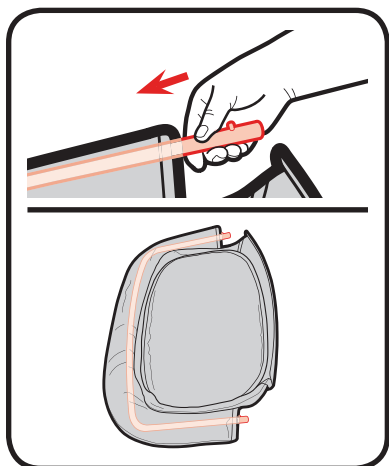
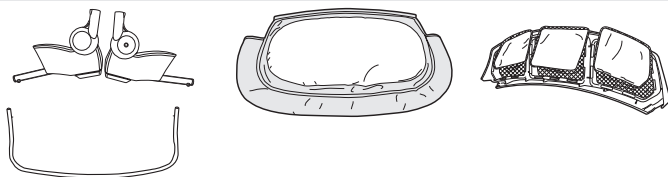

1. Lay changer upside down. Slide tube through fabric as shown.

1. De vuelta el cambiador. Deslice el tubo por la tela como se indica.

2. Attach organizer to changing table by inserting tab into groove.

2. Sujete el organizador a la mesa para cambiar al bebé insertando la lengüeta en la ranura.

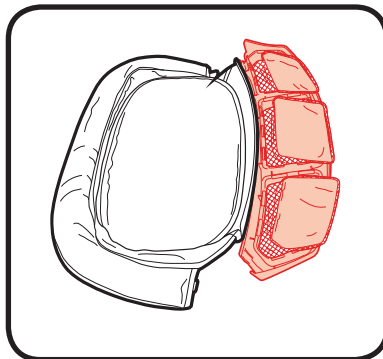
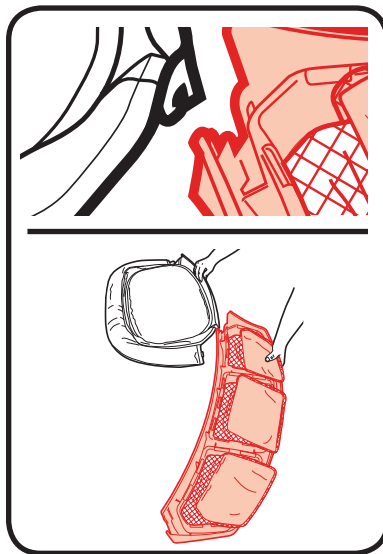

3. Attach changing table mount to tube as shown.

3. Sujete el montante de la mesa para cambiar al tubo como se indica.

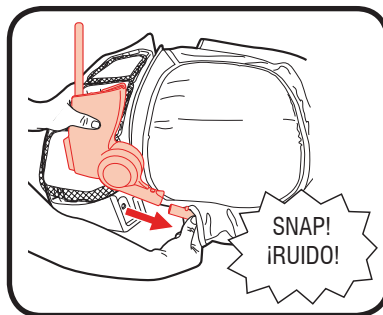

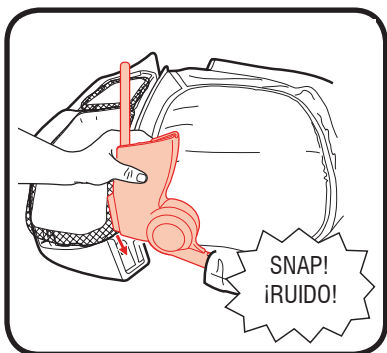

4. Insert changing table mount into organizer as shown.

4. Inserte el montante de la mesa para cambiar al bebé en el organizador como se indica.

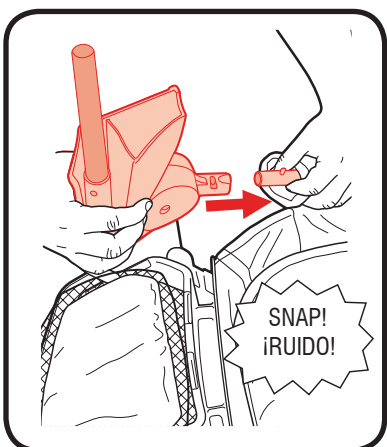

5. Attach other changing table mount to tube as shown.

5. Sujete el otro montante de la mesa para cambiar al tubo como se indica.

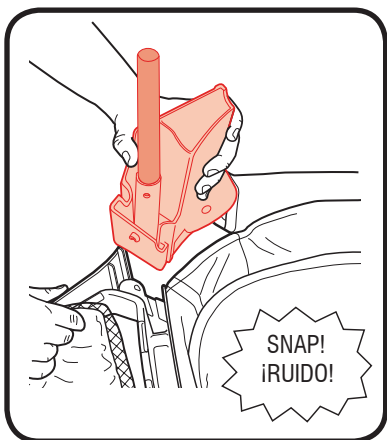

6. Insert changing table mount into organizer as shown.

6. Inserte el montante de la mesa para cambiar en el organizador como se indica.

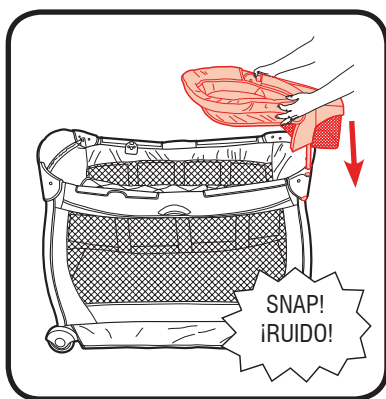

7. Insert changer connector tubes into openings in corners of playard. Make sure the changing table is secured by pulling up on the sides of the changing table.

7. Ponga los tubos de la conexión del cambiador en los agujeros de las esquinas del corralito. Asegúrese de que la mesa para cambiar al bebé esté asegurada tirando hacia arriba de los costados de la mesa para cambiar al bebé.

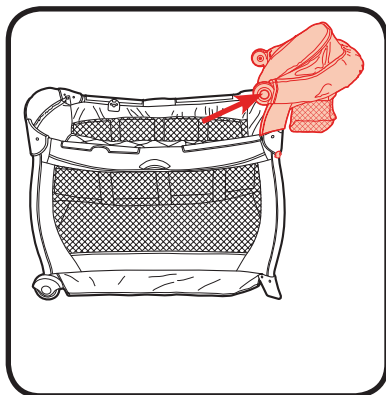

8. Push button and rotate changing table out of the way when not in use.

8. Oprima el botón y gire la mesa para cambiar al bebé para que esté fuera del paso cuando no la usa.

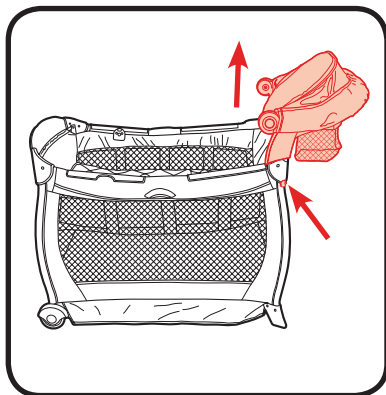

9. To remove, push in buttons on changer connector tubes while pulling up on corners of changing table.

9. Para sacarlo, empuje los botones en los tubos de la conexión del cambiador mientras tire hacia arriba de las esquinas de la mesa para cambiar al bebé.



## 5-C Cuddle Cove™ Elite Seat • Cuddle Cove™ Elite Asiento

### **⚠ WARNING**

Prevent serious injury or death: follow these warnings and the instructions.

**FALL HAZARD:** To prevent falls, stop using the product when infant:

- Begins to wiggle out of position or turn over in the product or
- Head touches the upper edge of the product or
- Weighs more than 15 lb (6.8 kg) (approximately 3 months of age).
- ALWAYS use on floor. Never use on any elevated surfaces.
- This product is not intended for unsupervised or prolonged periods of sleep.
- Never use for a child able to sit up unassisted.
- NEVER leave child unattended.
- Always use restraint system. Adjust belt as needed to get a snug fit around your child.
- Child's activity may move rocker. Use only on floor. Never use on any elevated surface.
- NEVER attach seat on the same side as the changing table.
- NEVER use this product as a means to transport an infant in a motor vehicle.

**SUFFOCATION HAZARD:** Infants have suffocated:

- On added pillows, blankets and extra padding. ONLY use the pad provided by the manufacturer. NEVER place extra padding under or beside infant.
- When trapped between product and adjacent surfaces. Only use in bassinet when it is securely attached. NEVER use seat in different product.
- NEVER use in contained areas (e.g. crib, play yard) or next to vertical surfaces (e.g. walls and dressers).
- When product was placed on a soft surface and tipped over. Never use on a soft surface (e.g. bed, sofa, cushion).
- ALWAYS place child on back to sleep.
- Use seat with only one child at a time.
- NEVER place a child under the seat.
- The seat must be fully assembled before using. Do not modify seat or add any attachments that are not listed in the owner's manual.
- Always check to make sure seat is securely attached to bassinet.
- NEVER place child in bassinet while seat is attached.
- To avoid suffocation, never use seat inside bassinet unless it's attached to the mounts on the bassinet. Never place seat in the bottom of playard.

### **STRANGULATION HAZARD:**

- Children have STRANGLED in loose or partially buckled harness straps. Fully restrain the child at all times.
- Do not use this product if it is damaged or broken.
- Strings and cords can cause strangulation. Keep strings and cords away from child.
- NEVER place the seat near a window where cords from blinds or drapes can strangle a child.
- NEVER hang strings on or over the seat.
- NEVER place items with a string around a child's neck, such as hood strings, pacifier cords, etc.
- NEVER attach strings to toys.
- Make sure canopy is securely attached when in use.
- Canopy for indoor use only.
- DO NOT store the seat in the playard while in use.
- To reduce the risk of SIDS, pediatricians recommend healthy infants be placed on their backs to sleep, unless otherwise advised by your physician.
- Never place any objects in seat while child is in it.
- Never use this seat on any other product.
- To prevent serious injury or death, DO NOT REMOVE FOAM.
- Do not use this rocker if it is damaged or broken.

### **⚠️ ADVERTENCIA**

Prevenga las lesiones serias o la muerte: use estas advertencias y las instrucciones.

#### **PELIGRO DE CAÍDA:**

Para prevenir caídas, deje de usar el producto cuando el bebé:

- Comience a moverse de su posición o logre darse vuelta en el producto o
- La cabeza toque el borde superior del producto o
- Pese más de 15 libras (6.8 kg) (aproximadamente a los 3 meses).
- Úselo SIEMPRE sobre el piso. Nunca lo use sobre superficies elevadas.
  - Este producto no debe usarse sin supervisión ni para dormir durante períodos prolongados.
  - Nunca debe usarla un niño que puede sentarse sin ayuda.
  - Nunca deje al niño sin supervisión.
  - Use siempre el sistema de seguridad. Ajuste el cinturón lo necesario para que esté apretado alrededor de su niño.
  - La actividad del niño podría mover la mecedora. Úselo solamente en el piso. Nunca lo use sobre una superficie elevada.
  - Nunca sujete el asiento del mismo lado que el mudador.
  - Nunca use este producto como manera de transportar al bebé en un vehículo automotor.

#### **PELIGRO DE ASFIXIA:** Bebés se han asfixiado

- Sobre cojines, frazadas y acolchado adicional agregados. Use SOLAMENTE la almohadilla provista por el fabricante. NUNCA ponga acolchado adicional debajo o al lado del bebé.

- Cuando esté atrapado entre el producto y las superficies adyacentes. Úselo solamente en el moisés cuando esté apretadamente sujetado. NUNCA use el moisés en un producto diferente.
- NUNCA lo use en lugares cerrados (por ej., cuna, corralito) o al lado de superficies verticales (por ej., paredes y vestidos).
- Cuando el producto fue puesto en una superficie blanda y se tumbó. NUNCA lo use en una superficie blanda (por ej., cama, cojín de un sofá).
- Ponga SIEMPRE al niño a dormir sobre la espalda.
- Use el asiento solamente con un niño por vez.
- Nunca ponga a un niño debajo del asiento.
  - El asiento debe estar completamente armado antes de usarlo. No modifique el asiento ni agregue accesorios que no estén listados en el manual del dueño.
  - Verifique siempre que el asiento esté sujetado apretadamente al moisés.
  - Nunca ponga al niño en el moisés mientras el asiento está instalado.
  - Para evitar la asfixia, nunca use el asiento en el interior del moisés a menos que esté sujetado a los montantes del moisés. Nunca ponga el asiento en el fondo del corralito.

#### **PELIGRO DE ESTRANGULAMIENTO:**

- Los niños se han ESTRANGULADO en las correas del arnés sueltas o parcialmente abrochadas. Debe de contener completamente al niño por todo el tiempo.
- No use este producto si está dañado o roto.
- Cuerdas y cordones pueden causar la estrangulación. Mantenga los cordones y cuerdas fuera del alcance del niño.
- NUNCA coloque el asiento cerca de una ventana donde los cordones de las cortinas o persianas puedan estrangular al niño.
- NUNCA cuelgue cordones encima o sobre el asiento.
- NUNCA coloque artículos con un cordón alrededor del cuello del niño, tales como cordones de capucha, cordón del chupete, etc.
- NUNCA ponga cordones a los juguetes.
- Asegúrese de que la capota esté sujetada correctamente cuando la usa.
- La capota es para uso en interiores solamente.
- NO guarde el asiento en el corralito mientras esté en uso.
- Para reducir el riesgo del síndrome de la muerte repentina en bebés (SIDS por sus siglas en inglés), los pediatras recomiendan que los bebés sanos duerman sobre la espalda, a menos que su médico le indique lo contrario.
- Nunca ponga ningún objeto en el asiento mientras el niño esté en él.
- Nunca use este asiento en ningún otro producto.
- Para prevenir serias lesiones o la muerte, NO SAQUE LA ESPUMA.
- No use esta mecedora si está dañada o rota.

## ⚠ WARNING

- To prevent serious injury or death, DO NOT REMOVE FOAM.
- Remove and IMMEDIATELY discard the zip tie.

## ⚠ ADVERTENCIA

- Para prevenir serias lesiones o la muerte, NO SAQUE LA ESPUMA.
- Quite y deseche INMEDIATAMENTE el cordón.

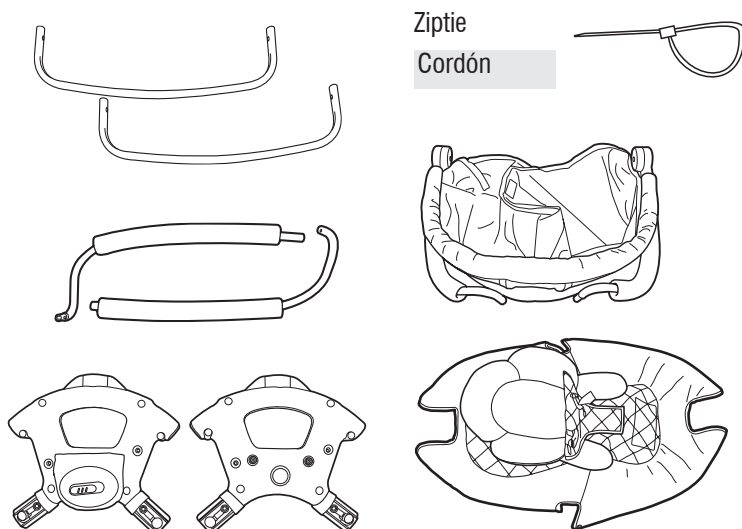

**NOTE:** Seat should always be attached opposite the changing table.

**NOTA:** El asiento debe estar instalado siempre en el lado opuesto a el mudador.

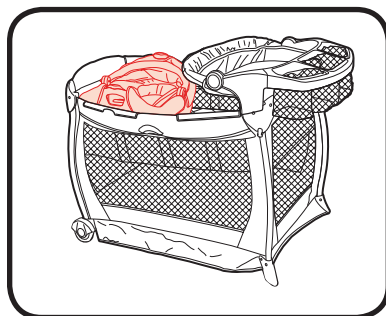

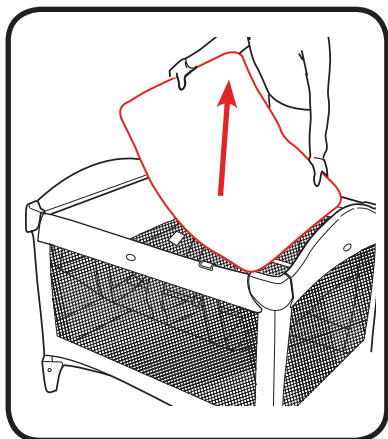

1. Remove mattress pad from bassinet.

1. Saque la almohadilla del colchón de la moises.

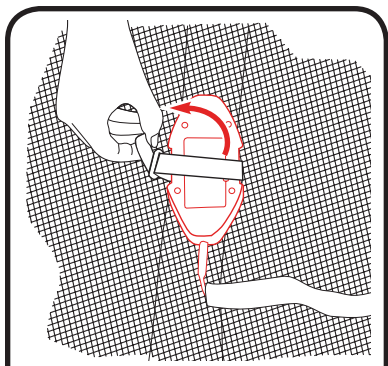

2. Unfasten the webbing strap holding the vibration in the playard.

2. Destrahe la correa quemantiene al vibrador en el corralito.

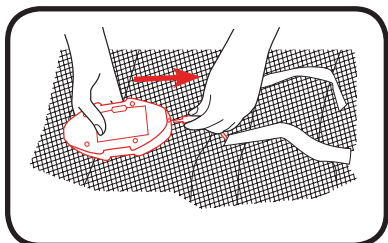
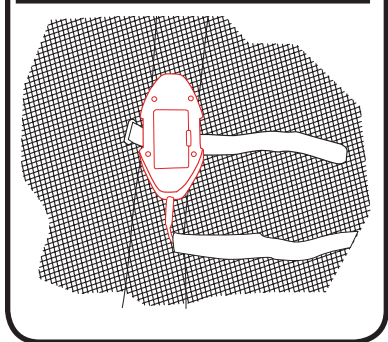

3. Unplug the vibration unit and remove from bassinet.

3. Desenchufe la unidad de vibración y sáquela de la cuna.

4. Insert the mattress/pad soft side up into the playard, making sure the hook and loop patches on bottom of mattress attaches to matching hook and loop patches on the bassinet.

4. Inserte el lado blando del colchón/almohadilla hacia arriba en el corralito, asegurándose de que los parches de nudo y gancho en el fondo del colchón estén sujetos a los parches de nudo y gancho que le corresponden en el moisés.

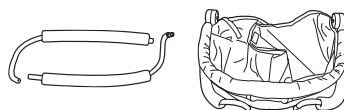
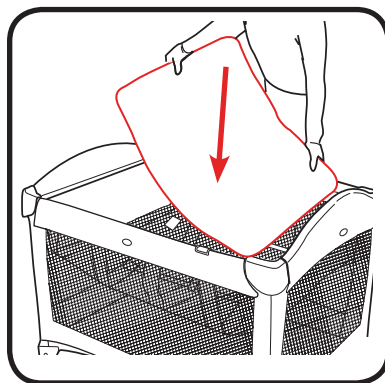

5. Insert seat tubes into canopy as shown. Make sure the button clicks into place as shown.

5. Inserte los tubos del asiento en la capota como se indica. Asegúrese de que el botón se trabe en su lugar como se indica.

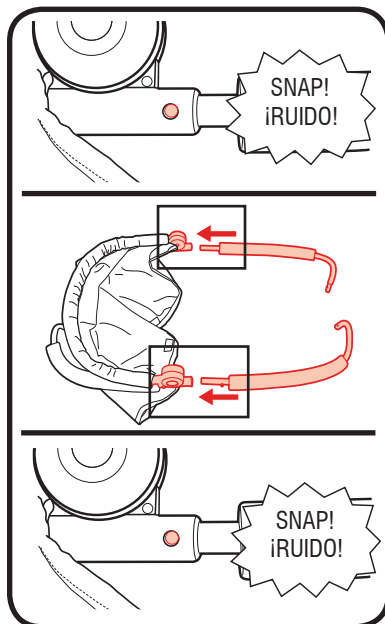

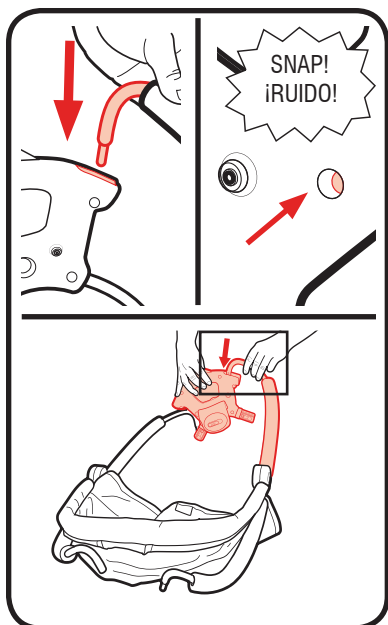

6. Select handle with the electronic switch.

Attach one of the seat tubes on the end opposite the canopy to the handle as shown. The U-shape on the handle should be facing out. Make sure the button is snapped into place.

6. Sujete uno de los tubos del asiento en el lado opuesto de la capota a la manija como se indica.

La forma de U de la manija deberá mirar hacia afuera. Asegúrese de que el botón se trabe en su lugar como se indica.

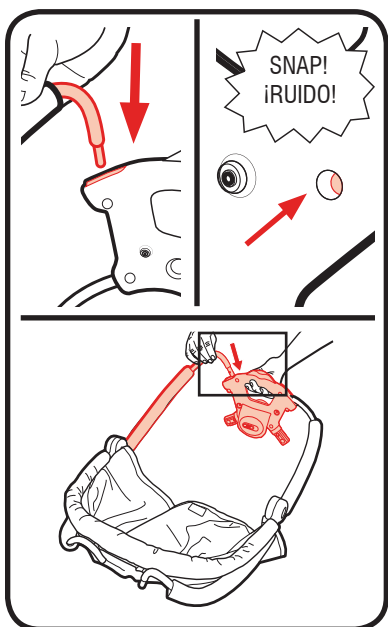

7. Attach the other seat tube to the handle as shown. Make sure the button is snapped into place as shown.

7. Sujete el otro tubo del armazón del asiento a la manija como se indica. Asegúrese de que el botón se trabe en su lugar como se indica.

8. Press buttons on side of canopy and rotate into upright position.

8. Oprima los botones en el costado de la capota y gírela hasta la posición vertical.

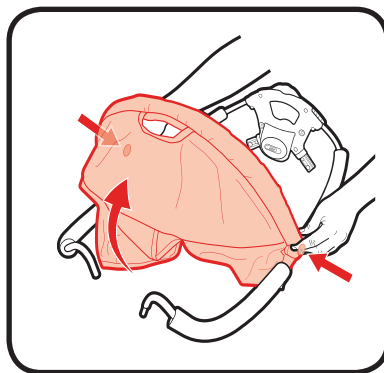

9. Attach the other seat tube as shown. The U-shape on the handle should be facing out. Check that the button is in place.

9. Sujete el otro tubo del armazón como se indica. La forma de U de la manija deberá mirar hacia afuera. Verifique que el botón se trabe en su lugar.





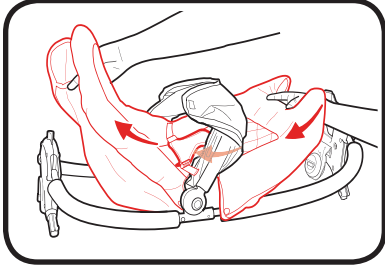
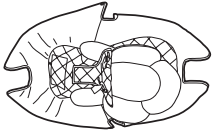

10. Insert seat cover under canopy as shown.

10. Inserte la funda del asiento debajo de la capota como se indica.

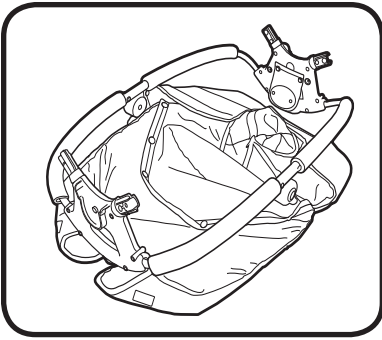

11. Flip seat upside down.

11. De vuelta el asiento.

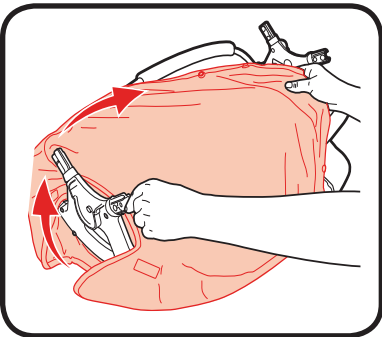

12. Pull head end of seat cover up over the handle and the seat tubes as shown.

12. Ponga el extremo de la cabeza de la funda del asiento sobre la manija y los tubos del asiento como se indica.

13. Pull foot end of seat cover up over the handle as shown.

13. Pase el extremo del pie de la funda del asiento por arriba de la manija como se indica.

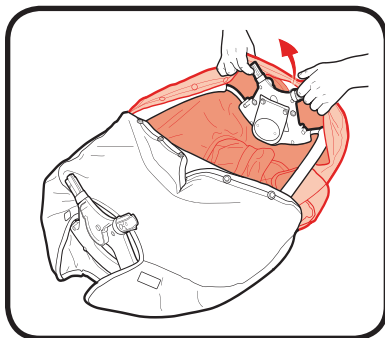

14. Fasten 8 snaps as shown.

14. Ajuste los 8 broches como se indica.

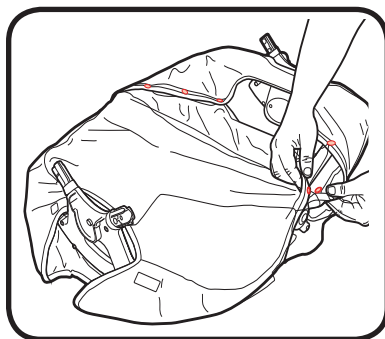

15. Fasten 4 snaps as shown.

15. Ajuste los 4 broches como se indica.

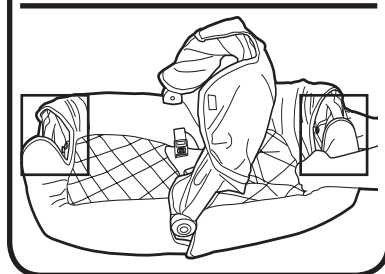
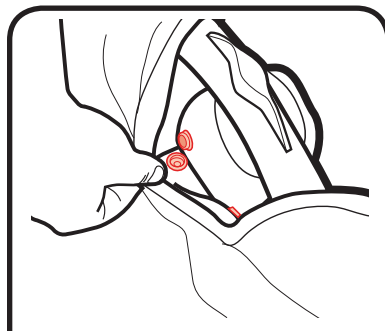

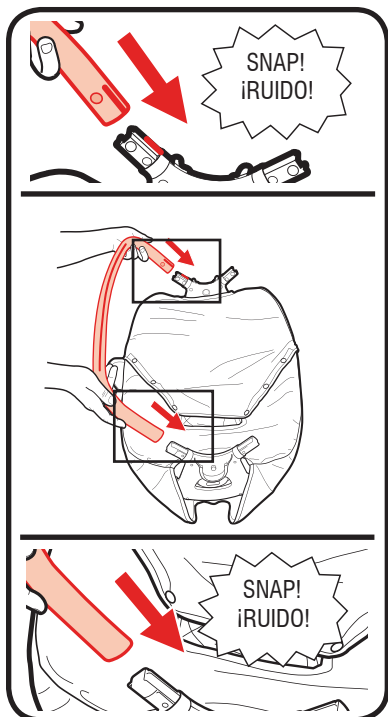

16. Attach rocker leg as shown.

16. Instale la pata de la mecedora como se indica.

17. Attach rocker leg as shown.

17. Instale la pata de la mecedora como se indica.

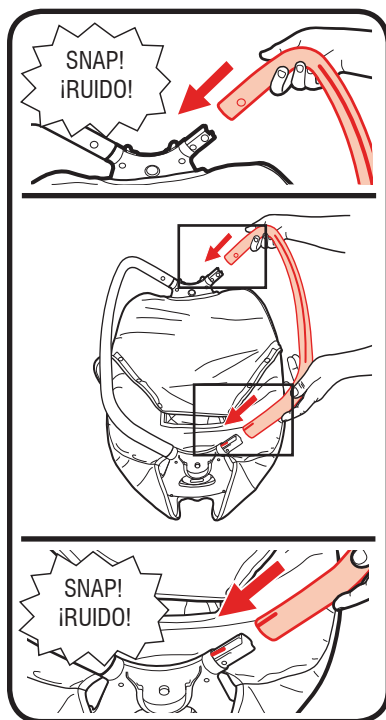

18. Open pocket by pulling on the hook and loop tape as shown.

18. Abra el bolsillo tirando de la cinta de nudos y ganchos como se indica.



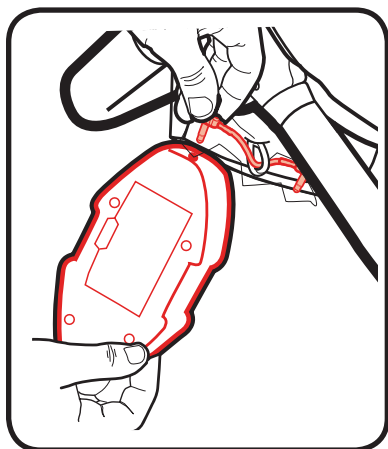

19. Plug-in one end of the short cord into the side of the vibration unit as shown.

19. Enchufe un extremo del cordón corto en el costado de la unidad de vibración como se indica.

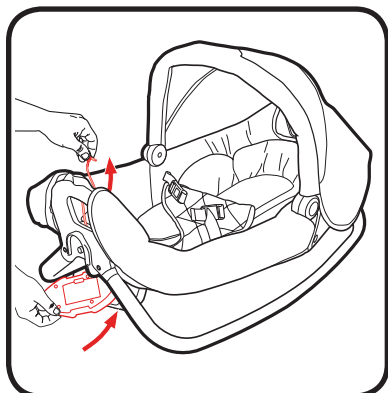

20. Insert vibration unit into pocket.

20. Ponga la unidad de vibración en el bolsillo.

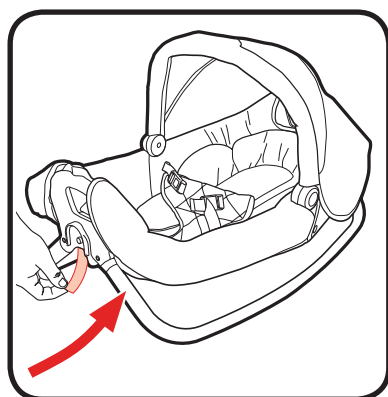

21. Close pocket by re-attaching hook and loop tape as shown.

21. Cierre el bolsillo volviendo al enganchar la cinta de nudos y ganchos como se indica

22. After closing the pocket, insert short cord under soft goods flap and route between 2 snaps holding the seat pad to the handle.

22. Luego de cerrar el bolsillo, inserte el cordón corto debajo de la aleta para elementos blandos y páselo entre los dos broches que unen la almohadilla del asiento a la manija.

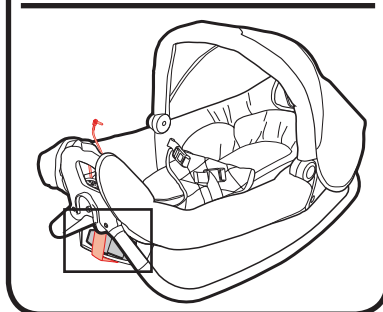
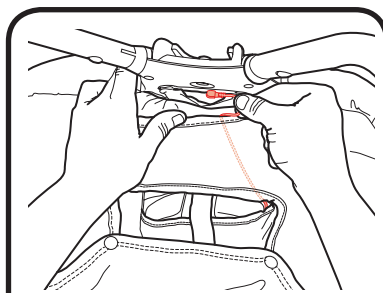

23. Plug-in the other end of the short cord into the back of the electronic switch as shown.

23. Enchufe el otro extremo del cordón corto en la parte trasera del interruptor electrónico como se indica.

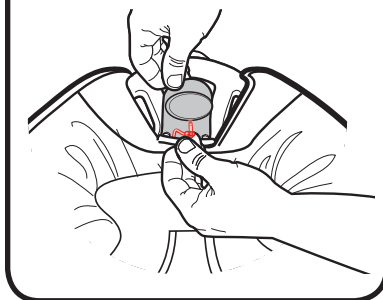
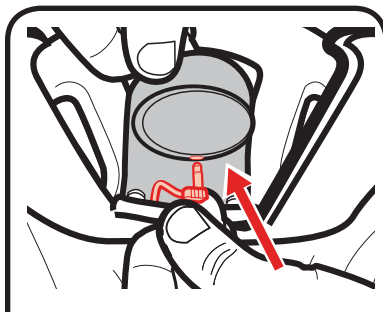

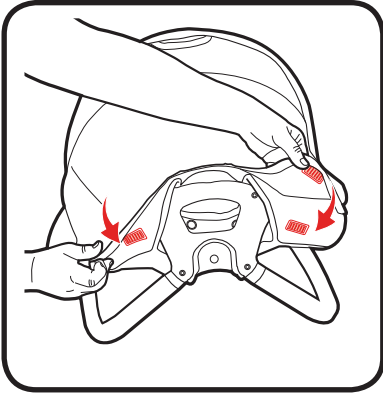

24. Secure the back of the canopy to the head end of the seat using the hook and loop tape as shown.

24. Fije la parte posterior de la capota en el extremo de la cabeza del asiento con el gancho y la cinta de nudos.

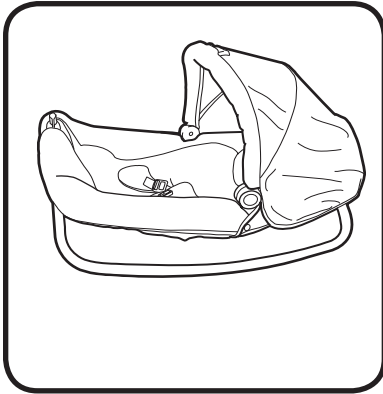

25. Latch the seat onto the bassinet mounts on both sides of the bassinet as shown.

**NOTE:** Seat should always be attached opposite the changing table.

25. Trabe el asiento sobre los montantes del moisés en ambos costados del moisés como se indica.

**NOTA:** El asiento debe estar instalado siempre en el lado opuesto a el mudador.

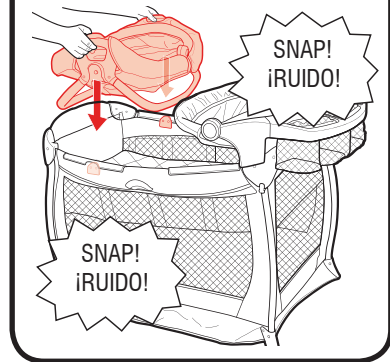
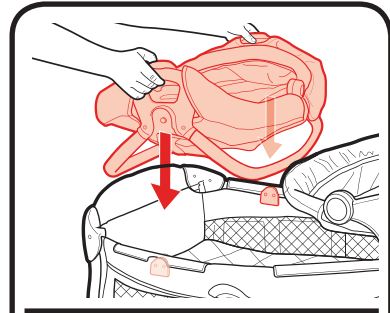

26. Make sure both sides of the seat are securely latched to the bassinet mounts by pulling up on it.

26. Asegúrese de que ambos costados del asiento estén debidamente trabados a los montantes del moisés tirando de ellos.

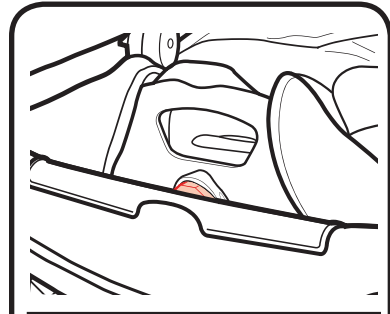



## To Secure Child • Para asegurar al niño

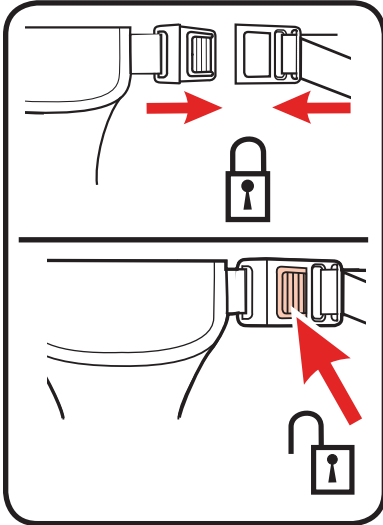

Use slide adjuster at waist for tighter adjustment.

Use el ajustador deslizable en la cintura para ajustar el apriete.

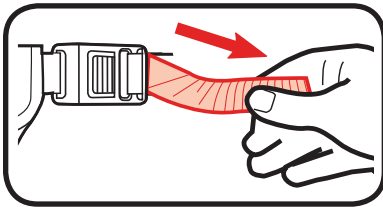
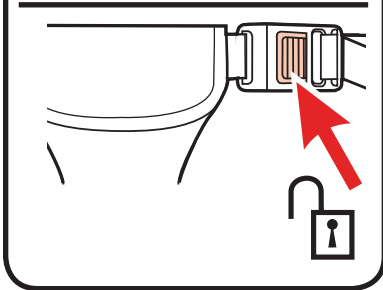

## To Use Electronic Switch • Cómo usar el interruptor electrónico

1. To use integrated electronic switch, slide button to left or right for hi or lo speed.
1. Para usar el interruptor electrónico integrado, deslice el botón hacia la izquierda o derecha para alcanzar una alta o baja velocidad.



## To Remove Seat • Para sacar el asiento

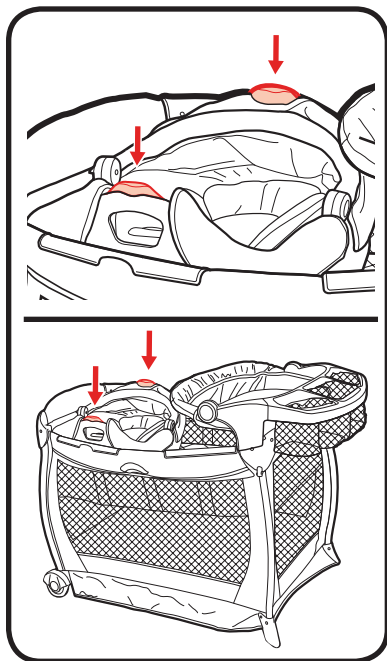

1. To remove, press buttons on both sides of the seat handles.

1. Para sacarlo, oprima los botones en ambos costados de las manijas del asiento.

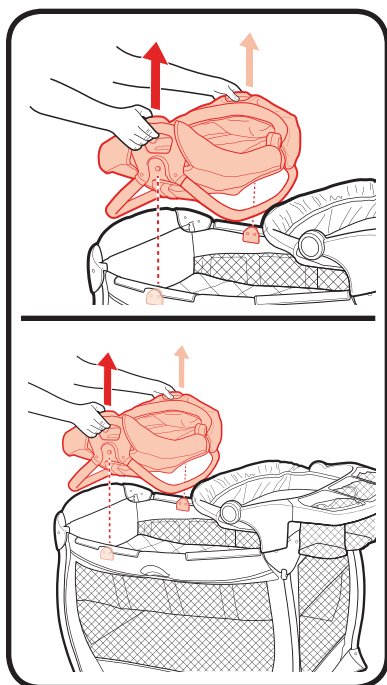

2. Pull up as shown.

2. Tire hacia arriba como se indica.

## 6-A Care and Maintenance Cuidado y mantenimiento

**FROM TIME TO TIME CHECK YOUR PLAYARD** for worn parts, torn material or stitching. Replace or repair the parts as needed. Use only Graco® replacement parts.

**IF PLAYARD IS USED AT THE BEACH**, you **MUST** clean sand off your playard, including the feet, before packing it into cover. Sand in top rail lock may damage it.

**TO CLEAN PLAYARD**, use only household soap or detergent and warm water.

**TO WASH CARRY BAG**, machine wash in cold water on delicate cycle and drip-dry. **NO BLEACH.**

**TO WASH BASSINET:** Remove electronics module and vibration unit. **NEVER** remove cord from bassinet. Hand wash with warm water and household soap. Drip dry.

### TO WASH SEAT:

1. Remove vibration unit.
2. Remove small cord as shown below.

Machine wash in cold water on delicate cycle and drip-dry. **NO BLEACH.** Refer to your care tag on your seat pad for washing instructions.

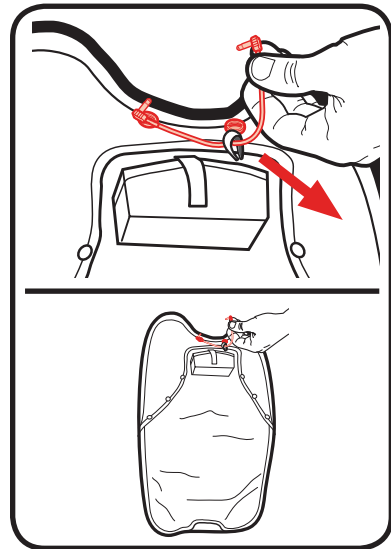

**DE VEZ EN CUANDO REVISE SU EL CORRALITO** por si existieran partes gastadas, material roto o descosido. Reemplace o repare las partes que lo necesiten. Use sólo repuestos Graco®.

**SI SU EL CORRALITO ES USADO EN LA PLAYA**, debe limpiarlo y sacarle muy bien la arena, incluyendo las patas, antes de meterlo en el bolso cobertor. La arena en el seguro para plegar los costados puede dañarlo.

**PARA LIMPIAR EL CORRALITO**, use sólo un jabón de uso doméstico o detergente suave y agua tibia.

**PARA LAVAR EL BOLSO PARA TRANSPORTAR**, puede ponerlo en la lavadora con agua fría, en ciclo ropa delicada y colgarlo para secarlo. **NO USE CLORO.**

**PARA LAVAR EL MOISÉS:** Saque el módulo electrónico y la unidad de vibración. **NUNCA** saque el cordón del moisés. Lávelo a mano con agua tibia y jabón doméstico. Escúrralo al aire.

#### **PARA LAVAR EL ASIENTO:**

1. Saque la unidad de vibración.
2. Saque el cordón corto como se indica.

Puede ponerla en la lavadora con agua fría, en ciclo ropa delicada y colgar para secar. **NO USE CLORO.** Consulte la etiqueta de cuidado de la almohadilla del asiento para obtener las instrucciones para el lavado.

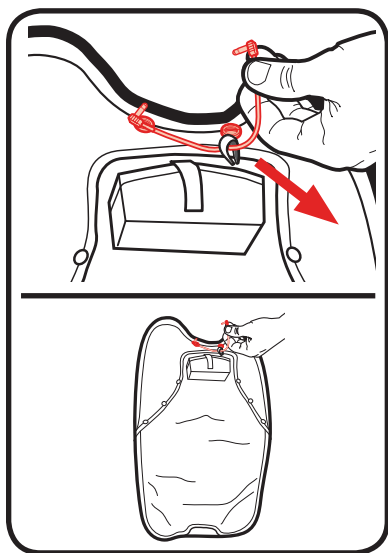

**6-B Replacement Parts • Warranty Information**  
**Piezas de repuesto • Información sobre la garantía**

**To purchase parts or accessories or for warranty information in the United States,** please contact us at the following:

**Para comprar piezas o accesorios o para obtener información sobre la garantía en los Estados Unidos,** por favor comuníquese con nosotros en:

**[www.gracobaby.com](http://www.gracobaby.com)**  
**or/ó**  
**1-800-345-4109**

**6-C Product Registration • Registro del producto**

To register your Graco product from within the U.S.A. visit us online at [www.gracobaby.com/productregistration](http://www.gracobaby.com/productregistration) or return registration card provided with your product. We currently do not accept product registrations from those living outside the United States of America.

Para registrar su producto Graco desde dentro de los EE.UU., visítenos en línea en [www.gracobaby.com/productregistration](http://www.gracobaby.com/productregistration) o envíe la tarjeta de registro provista con su producto. Actualmente no aceptamos registros de los productos de quienes viven fuera de los Estados Unidos de América.

## Quick Fold Guide Guía Quick Fold

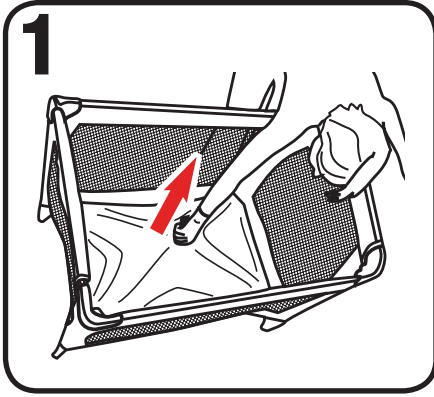

1. Pull red tab up to unlock. Stop when you hear it click. (See page 21)

1. Tire de lengüeta roja hacia arriba para desbloquear. Deténgase cuando oiga un clic. (Consulte la página 21)

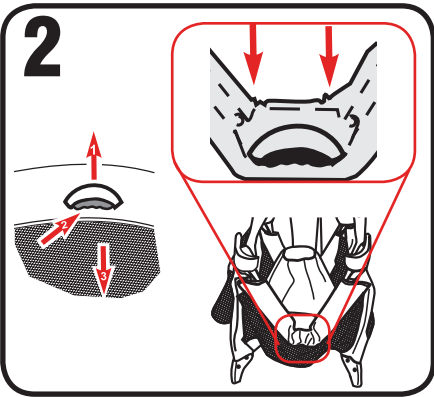

2. Lift rail up slightly, press button and lower rail. Repeat on all 4 sides. (See page 22)

2. Levante la baranda un poco, oprima el botón y baje la baranda. Repita el proceso en los 4 costados. (Consulte la página 22)

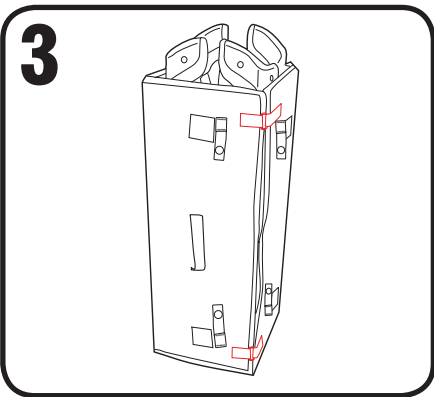

3. Wrap mattress around play yard. (See Page 23)

3. Envuelva el colchón alrededor corralito. (Consulte la página 23)

## Quick Set Up Guide Guía de configuración rápida

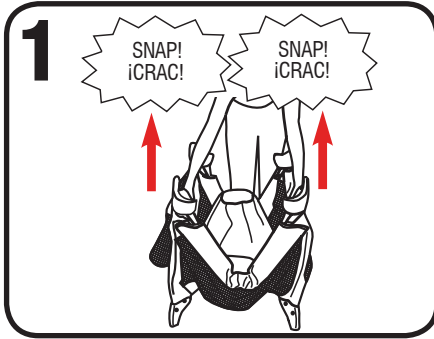

1. Pull up on all 4 sides and snap into place. Do not push center of Playard down until top rails are locked. (See pages 11 and 12)

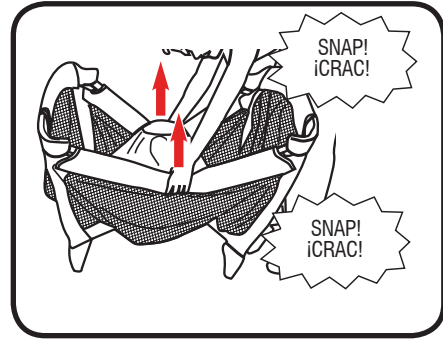

1. Tire hacia arriba de los 4 costados y trábelos en su lugar. No empuje el centro del corralito hacia abajo hasta que las barandas superiores estén trabadas. (Consulte las páginas 11 y 12)

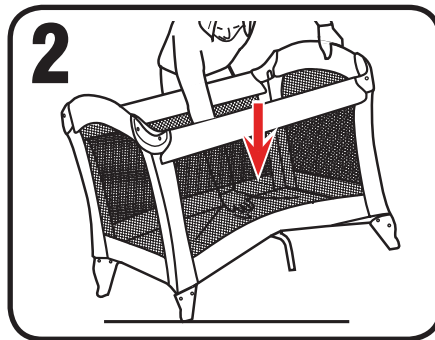

2. Push center of playard down until you hear a click. (See page 12)
2. Centro de empuje del corralito hacia abajo hasta que escuche un clic. (Consulte la página 12)